



## Spécifications

Tension d'entrée :	100 ~ 277Vac
Fréquence d'entrée :	50 / 60Hz
Facteur de puissance :	0.95
Protection surtensions :	10kV line-earth
Fonctionnement :	-40°C ~ +50°C, 10% ~ 90% RH
Couleur :	3000K, 4000K, 5000K, 5700K
Index de rendu (CRI) :	≥70
Habillage :	Aluminium moulé sous pression
Moteur d'éclairage LED :	IP68
Pilote LED :	IP67
Garantie :	5 ans

## Couleurs

	Gris		Noir
	Blanc		Anthracite

## Photos



## Caractéristiques

### Construction

- Le moulage sous pression léger et compact
- Dissipation thermique de toute la structure avec conduction thermique, rayonnement et convection efficaces.
- Moteurs d'éclairage LED IP68.
- Solution optionnelle de traitement contre la corrosion en zone côtière ou en environnement UV élevé.

### Electrique

- Adaptée pour atteindre la consommation d'énergie souhaitée jusqu'à 960 W en choisissant des moteurs d'éclairage appropriés.
- Courant constant, sortie stable et sécurité pour les LED.

### Optique

- Une nouvelle génération de technique modulaire, plus efficace.
- Distributions d'éclairage ergonomiques et spécialisées disponibles pour l'éclairage de diverses zones.
- Angle de faisceau étroit 10°/ 15° disponible pour l'éclairage ponctuel.

## Applications

- Installations sportives (stade, terrain de foot, golf...)
- Artères de circulation (aéroport, carrefour...)
- Publicité (mur, panneau d'affichage...)

## Performance

Modèle	Puissance (W)	3535 LED		5050 LED	
		Efficacité (lm/W)	Flux (lm)	Efficacité (lm/W)	Flux (lm)
FL46A-N1	40	134	5360	165	6600
	50	130	6500	163	8150
	60	127	7620	157	9420
FL46A-N2	80	145	11600	176	14080
	100	142	14200	172	17200
	120	137	16440	167	20040
FL46A-N3	120	145	17400	176	21120
	150	142	21300	172	25800
	180	137	24660	167	30060
FL46A-N4	160	145	23200	176	28160
	200	142	28400	172	34400
	240	137	32880	167	40080
FL46A-N5	200	145	29000	176	35200
	250	142	35500	172	43000
	300	137	41100	167	50100
FL46A-N6	240	145	34800	176	42240
	300	142	42600	172	51600
	360	137	49320	167	60120
FL46A-N7	280	145	40600	176	49280
	350	142	49700	172	60200
	420	137	57540	167	70140
FL46A-N8	320	145	46400	176	56320
	400	142	56800	172	68800
	480	137	65760	167	80160
FL46A-N10	400	145	58000	176	70400
	500	142	71000	172	86000
	600	137	82200	167	100200
FL46A-N12	480	145	69600	176	84480
	600	142	85200	172	103200
	720	137	98640	167	120240
FL46A-N14	560	145	81200	176	98560
	700	142	99400	172	120400
	840	137	115080	167	140280
FL46A-N16	640	145	92800	176	112640
	800	142	113600	172	137600
	960	137	131520	167	160320

Remarques : 1. Les valeurs indiquées sont sujettes à une tolérance de  $\pm 5\%$  à  $\pm 8\%$ . L'efficacité du Ra70 3000K est inférieure de 5 % aux données ci-dessus.

2. L'efficacité avec la distribution d'éclairage 25D3353 est inférieure de 8 % aux données ci-dessus.

# Arena

Projecteur LED

## Dimensions produit

Model	L (mm)	W (mm)	H (mm)	N.W. (kg)
FL46A-N1	120	295	220	2.3
FL46A-N2	200	295	220	3.3
FL46A-N3	280	295	220	4.2
FL46A-N4	360	295	220	5.2
FL46A-N5	440	295	220	7.7
FL46A-N6	525	295	220	9.2
FL46A-N7	605	295	220	10.7
FL46A-N8	685	295	220	11.9
FL46A-N10	490	610	375	22.6
FL46A-N12	570	610	375	24.3
FL46A-N14	650	610	375	26.0
FL46A-N16	730	610	375	27.7

FL46A-N1/ 2/ 3/ 4/ 5/ 6/ 7/ 8

FL46A-N10/ 12/ 14/ 16

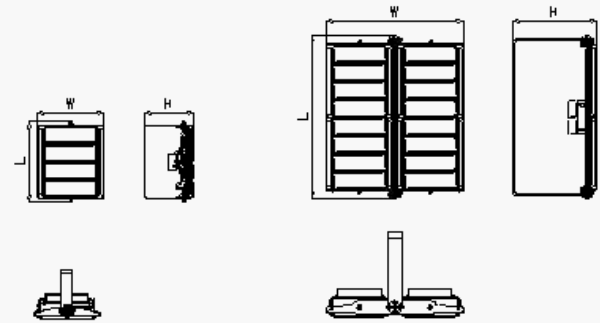

Remarques : valeurs typiques ci-dessus. Réel N.W. est soumis à une tolérance de 5 %.

## Dimensions des trous de montage

FL46A-N1	FL46A-N2	FL46A-N3	FL46A-N4

### FL46A-N5/6/7/8

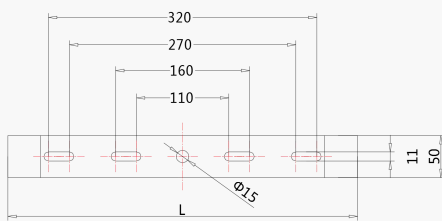

Modèle	FL46A-N6	FL46A-N7	FL46A-N8	FL46A-N8
Longueur L (mm)	417	497	577	657

### FL46A-N10/12/14/16

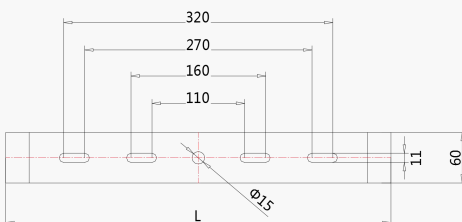

Modèle	FL46A-N10	FL46A-N12	FL46A-N14	FL46A-N16
Longueur L (mm)	458	538	618	698

## Distributions

3535 LEDs

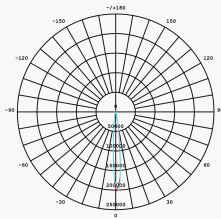

10D1217

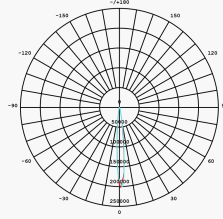

15D1218

5050 LEDs

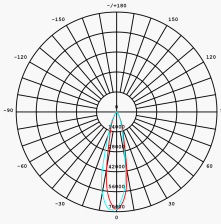

25D3353

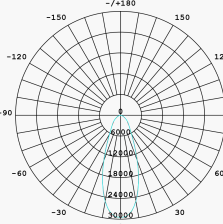

40D1351

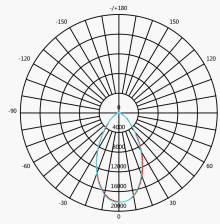

60D1352